

autarco

Installatiehandleiding

Digitale WiFi-stick voor Autarco omvormers

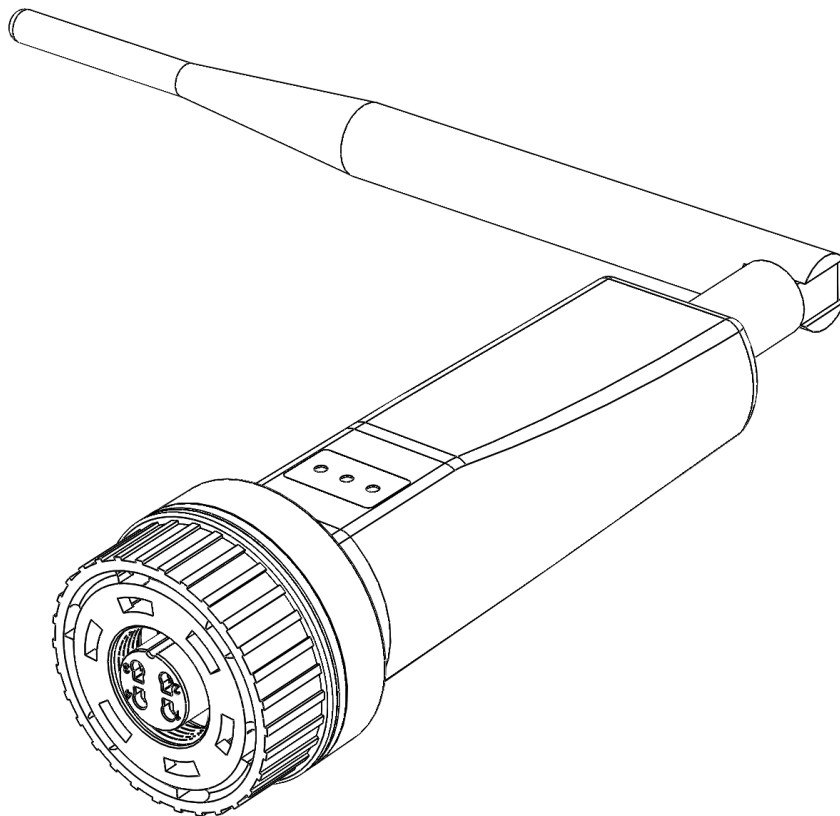

Contactinformatie

Autarco Group B.V.
Torenallee 20
5617 BC Eindhoven
The Netherlands

www.autarco.com
info@autarco.com

Andere informatie

Deze handleiding is een integraal onderdeel van het product. Lees de handleiding zorgvuldig voor installatie, bediening of onderhoud. Bewaar deze handleiding voor toekomstig gebruik.

Productinformatie kan zonder voorafgaande kennisgeving worden gewijzigd. Alle handelsmerken worden erkend als eigendom van hun respectievelijke eigenaren.

© Autarco Group B.V.
Alle rechten voorbehouden.

Inhoudsopgave

1 Inleiding	3
1.1 Lees dit eerst	3
1.2 Belangrijke symbolen	3
2 Verbindingsstructuur voor WiFi monitoring	4
2.1 Overzicht topologie	4
2.2 LED-indicatielampjes	5
3 Installatie	6
3.1 Installeren van stick in omvormer	6
3.2 Verbinding met meerdere omvormers	7
3.3 Verbind de stick met het lokale WiFi-netwerk	8
3.4 Nieuw IP-adres van stick na installatie	13
4 Toegang MyAutarco monitoring platform	14
4.1 Toegang MyAutarco monitoring platform (installateur)	14
4.2 Toegang MyAutarco monitoring platform (gebruiker)	14
4.2.1 Na installatie van stick door installateur	14
4.2.2 Na installatie van stick door gebruiker	14
5 Stick resetten	16
6 Problemen oplossen	17
6.1 De stick heeft geen spanning (rode 'PWR'-lampje is uit)	17
6.2 Rode 'PWR'-lampje brandt, oranje 'COM'-lampje is uit	17
6.3 Signaalkwaliteit	18
6.4 Lokale routerinstellingen	18

1 Inleiding

1.1 Lees dit eerst

Het belangrijkste doel van deze gebruikershandleiding is om instructies en een gedetailleerde beschrijving van procedures te bieden voor het installeren, bedienen, onderhouden en oplossen van problemen met de Autarco WiFi-stick D (digitale WiFi-stick) die worden gebruikt in combinatie met Autarco-omvormers. Houd deze gebruikershandleiding altijd bij de hand.

1.2 Belangrijke symbolen



WAARSCHUWING! Geeft veiligheidsinstructies aan die, indien niet correct opgevolgd, kunnen leiden tot letsel of materiële schade.

2 Verbindingsstructuur voor WiFi monitoring

2.1 Overzicht topologie

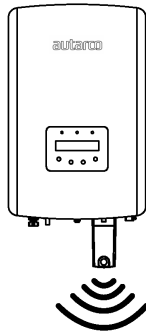

Afbeelding 1. Omvormer(s) met WiFi-stick

Omvormer(s) communiceren via WiFi-stick met lokale router



Afbeelding 2. Lokale router

WiFi-stick communiceert via lokale router met de Autarco-server

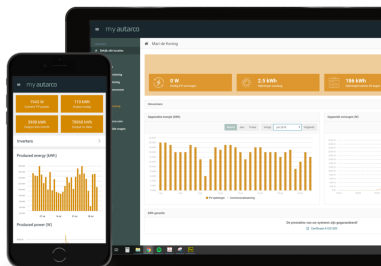

Afbeelding 3. <https://my.autarco.com>



Monitoringsgegevens worden zichtbaar in MyAutarco-omgeving

2.2 LED-indicatielampjes

Er zitten drie LED-indicatielampjes op de WiFi-stick. Het PWR-lampje (rood), ofwel *power*-lampje, geeft aan of de stick spanning krijgt. Het COM-lampje (oranje), ofwel *communicatie*-lampje, geeft informatie over de communicatie tussen de stick en de omvormer. Het NET-lampje (groen), ofwel *netwerk*-lampje, geeft informatie over de communicatie tussen de stick en de Autarco-server.



Afbeelding 4. Ledlampjes op de stick

LED-lampje	Status	Omschrijving
 NET / groen	AAN	De stick is verbonden met de Autarco-server. De monitoring verbinding is gelukt. Monitoring gegevens worden doorgestuurd.
	KNIPPEREN	De stick probeert verbinding te maken met de Autarco-server.
	UIT	De stick maakt geen verbinding met de Autarco-server.
 COM / oranje	AAN	De stick kan gegevens ontvangen van alle aangesloten omvormers.
	KNIPPEREN	A. De stick verwerkt gegevens van een omvormer, of, B. De stick voert een software-upgrade uit (als gelijktijdig het groene NET-lampje ook knippert).
	UIT	De stick kan <u>geen</u> gegevens ontvangen van ten minste een van de aangesloten omvormers.
 PWR / rood	AAN	De stick krijgt spanning (de stick staat aan).
	KNIPPEREN	De stick krijgt onvoldoende spanning.
	UIT	De stick krijgt geen spanning (de stick staat uit).

Afbeelding 5. Overzicht van informatie over ledlampjes

Als de lampjes niet aangaan na installatie in de omvormer, ga dan door naar [hoofdstuk 5](#).

3 Installatie

3.1 Installeren van stick in omvormer

1. Steek de WiFi-stick in het bijbehorende aansluitpunt van de omvormer.

Let op: zorg dat de positie van het aansluitstuk van de stick juist is. Plaats de kleine inkeping op de juiste manier op het aansluitpunt zodat de nummering van de 4-pins connector overeenkomt met de nummering op de omvormer.

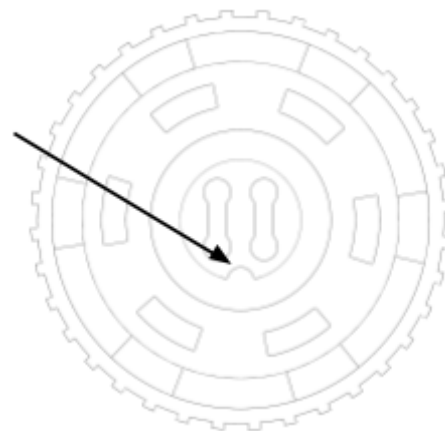

Afbeelding 6. Inkeping aansluitstuk

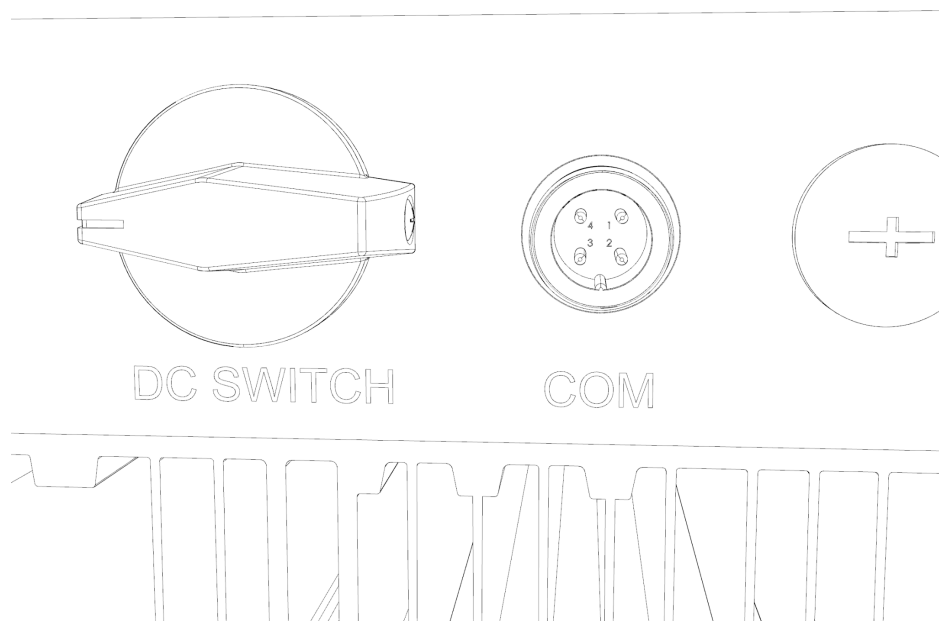

Afbeelding 7. Inkeping COM poort

2. Draai de stick vast met behulp van de zwarte ring aan de bovenkant van de stick.



WAARSCHUWING! Voorkom schade, draai níet met de blauwe behuizing zelf. Gebruik 2 handen om de stick te installeren: houd met een hand de behuizing van de stick vast en schuif de stick naar boven. Draai tegelijk met de andere hand de moer aan. Handvast aandraaien is voldoende. Als de stick zelf wordt gedraaid terwijl deze in de omvormer zit, gaan de kabels in de stick kapot en vervalt de garantie.

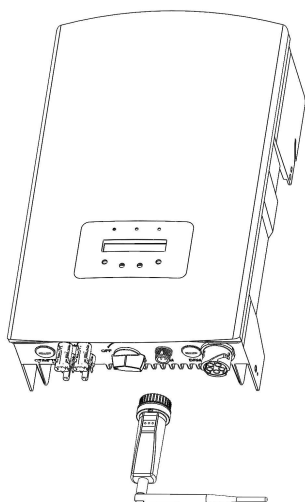

Afbeelding 8. Aansluitpunt & stick

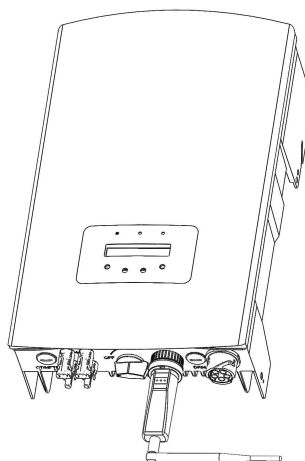

Afbeelding 9. Installatie stick



WAARSCHUWING! Houd de WiFi-stick uit de buurt van grote metalen voorwerpen en elektrische apparaten met sterke magnetische velden, zoals magnetrons, koelkasten, PV-panelen en metalen wanden om de kwaliteit van de communicatie te waarborgen. Deze verbindingkwaliteit kan ook worden beïnvloed door onweer.

3.2 Verbinding met meerdere omvormers

De WIFI-STICK-D kan ook gebruikt worden om meerdere omvormers uit te lezen. Hiervoor moeten de omvormers doorgelust worden.

1. Verbinden meerdere omvormers parallel met netwerkkabels.
2. Verbind de WIFI-STICK-D met de eerste omvormer.
3. Stel verschillende adressen in voor elke omvormer. Bijvoorbeeld, als drie omvormers worden aangesloten, moet het adres van de eerste omvormer op "01" gezet worden, de tweede omvormer op "02" en de derde omvormer op "03".
 - a. Op de omvormer, druk op ENTER en dan op UP/DOWN om naar de SETTINGS te navigeren.
 - b. Selecteer SET ADDRESS
 - c. Gebruik UP/DOWN om het juiste adres te selecteren en druk op ENTER om deze op te slaan
 - d. Bekijk de omvormer handleiding voor meer informatie.

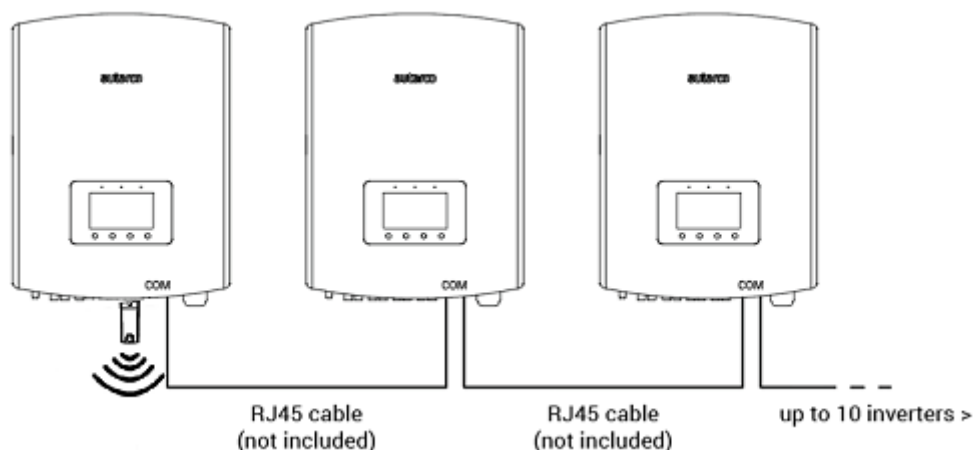

Afbeelding 10. Daisy-chaining van meerdere omvormers

3.3 Verbind de stick met het lokale WiFi-netwerk

Als de stick succesvol is aangesloten op een werkende omvormer, gaat het rode PWR-lampje onmiddellijk branden. Het oranje COM-lampje begint te knipperen en blijft daarna continu branden. Het groene NET-lampje knippert.

Als het PWR- en/of het COM-lampje knippert of niet brandt, ga dan naar [hoofdstuk 5](#). Ga alleen verder met de volgende stappen als beide, het PWR-lampje en het COM-lampje, continu branden.

U gaat nu de verbinding tot stand brengen tussen de stick en de Autarco-server en maakt hiervoor gebruik van het bestaande WiFi-netwerk op locatie.

Dit gebeurt in twee stappen:

- A. Verbinding maken met het lokale WiFi-netwerk van de stick.
- B. De stick rechten geven om verbinding te maken met de router op locatie via de online interface van de stick.

De stick kan vervolgens de lokale internetverbinding gebruiken om monitoringsgegevens via uw lokale router naar de Autarco-server te sturen.

Ga als volgt te werk:

1. Zoek het serienummer van de stick op.
Deze staat op een sticker op de achterkant van de stick:



5F12092405500310

Als voorbeeld gebruiken we het WiFi-serienummer 5F12092405500310. Uw stick heeft een ander nummer.

2. Elke WiFi-stick creëert zijn eigen beveiligde draadloze netwerk met netwerknaam: Autarco_<serienummer> (bijv. "Autarco_5F12092405500310"). Maak met een computer, laptop, tablet of mobiele telefoon verbinding met dit draadloze netwerk en gebruik onderstaand wachtwoord.

Wachtwoord: **123456789**

In de afbeelding staat een voorbeeld van dit scherm in Windows:

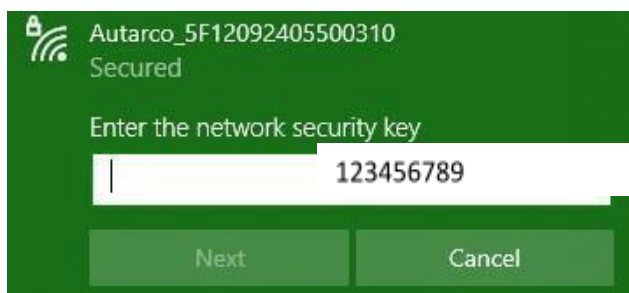

3. Nadat u bent verbonden met dit WiFi-netwerk, voert u het IP-adres **10.10.100.254** in de adresbalk van uw webbrowser in:

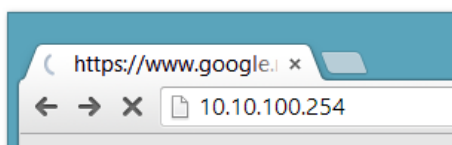

4. Toegang tot de configuratie-interface van de WiFi-stick is beveiligd met een wachtwoord. Wanneer u om de gebruikersnaam en het wachtwoord wordt gevraagd, gebruikt u

Gebruikersnaam: **admin**

Wachtwoord: **123456789**

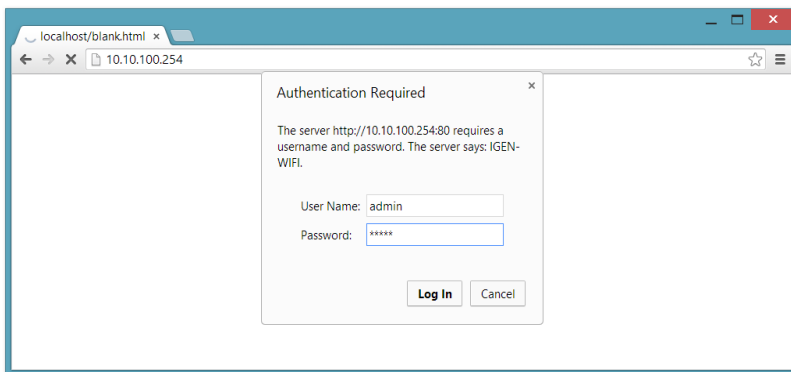

WAARSCHUWING! Wachtwoorden zijn hoofdlettergevoelig. Als u een iPad, iPhone of ander mobiel apparaat gebruikt, zorg er dan voor dat het eerste teken van het wachtwoord niet automatisch in een hoofdletter verandert.

5. Klik op **Quick Set** in het hoofdmenu aan de linkerkant.
*Als het menu in het Chinees is, druk dan op **English** in de rechterbovenhoek.

Status	- Inverter information
Quick Set	Inverter serial number 0154032207290004
Advanced	Firmware version 9FCFB
Restart	Inverter model 3
Reset	Inverter temperature 24.3 °C
	Current power 190 W
	Yield today 1 kWh
	Total yield 10 kWh
	Alerts 0
	Last updated 9 s
	+ Device information
	+ Remote server information

Help

The device can be used as a wireless access point (AP mode) to facilitate users to configure the device, or it can also be used as a wireless information terminal (STA mode) to connect the remote server via wireless router.

Status of remote server

- ◆Not connected: Connection to server failed last time. If under such status, please check the issues as follows: (1) check the device information to see whether IP address is obtained or not; (2) check if the router is connected to internet or not; (3) check if a firewall is set on the router or not;
- ◆Connected: Connection to server successful last time;
- ◆Unknown: No connection to server. Please check again in 5 minutes.

6. Klik op **Search**.

Network name (SSID) (Note: case sensitive) **Search**

Password (8-64 bytes) (Note: case sensitive)

Obtain an IP address automatically

IP address

Subnet mask

Gateway address

DNS server address

***Note: After clicking Save, the system will restart immediately.**

Save

Help

In this page, you can click the "Search" button to automatically search for nearby wireless access point, and connect your device to it by setting the network parameters.

***Note: If you haven't set this kind of device before, please follow the setup wizard.**

***Note: After clicking Save, the system will restart immediately.**

You need to re-login the configuration interface after restart.

- Er verschijnt nu een lijst met WiFi-netwerken in de buurt. Zoek het WiFi-sigitaal van uw eigen WiFi-router en selecteer deze door op het bolletje te klikken. Dit is hetzelfde WiFi-netwerk als waarmee u verbinding maakt op uw thuisapparaten om het internet te gebruiken. Klik op **OK** om door te gaan. Als uw netwerk niet in de lijst staat, klik op **Refresh** en zorg ervoor dat het signaal aanwezig is op de locatie van de omvormer. Check bijvoorbeeld of dit het geval is op uw telefoon. Als de sterkte (RSSI) van het WiFi-sigitaal lager is dan 30% zal er geen of een slechte verbinding* tot stand komen met de omvormer.

Please select your current wireless network

Site Survey

SSID	RSSI(%)	Channel
<input checked="" type="radio"/> Your home Wi-Fi network	100	64
<input type="radio"/> Wi-Fi Extender	100	64
<input type="radio"/> Wi-Fi Repeater	100	64
<input type="radio"/> Your neighbors Wi-Fi network	100	64
<input type="radio"/> Ziggo-43643E	100	64
<input type="radio"/> VRV9517UWAC34-A-99	100	64
<input type="radio"/> Timmie en Lauw wifi	80	96

***Note: When RSSI of the selected WiFi network is lower than 15%, the connection may be unstable, please select other available network or shorten the distance between the device and router.**

OK Refresh

Help

Please refresh repeatedly if there is no desirable wireless access point available.

- Voer het wachtwoord van uw lokale WiFi-netwerk in. U kunt op het oogje klikken om het wachtwoord zichtbaar te maken. Dit is hetzelfde wachtwoord als het wachtwoord dat u op andere apparaten gebruikt om verbinding te maken met het internet: mogelijk staat dit wachtwoord op de achterkant van uw router.

Status	Network name (SSID) <small>(Note: case sensitive)</small> <input type="text" value="Your home Wi-Fi network"/> <input type="button" value="Search"/>	Help In this page, you can click the "Search" button to automatically search for nearby wireless access point, and connect your device to it by setting the network parameters. *Note: If you haven't set this kind of device before, please follow the setup wizard. *Note: After clicking Save, the system will restart immediately. You need to re-login the configuration interface after restart.
Quick Set	Password (8-64 bytes) <small>(Note: case sensitive)</small> <input type="password" value="••••••••"/>	
Advanced	Obtain an IP address automatically <input checked="" type="checkbox"/> Enable	
Restart	IP address <input type="text"/>	
Reset	Subnet mask <input type="text"/> Gateway address <input type="text"/> DNS server address <input type="text"/>	
*Note: After clicking Save, the system will restart immediately.		
<input type="button" value="Save"/>		



WAARSCHUWING! Wachtwoorden zijn hoofdlettergevoelig. Als u een iPad, iPhone of ander mobiel apparaat gebruikt, zorg er dan voor dat het eerste teken van het wachtwoord niet automatisch in een hoofdletter verandert.

**Zorg ervoor dat de omvormer binnen het bereik van uw lokale WiFi-netwerk is geïnstalleerd. Verplaats eventueel uw router of gebruik een WiFi-extender of een extra Access Point.*

9. A) Als uw lokale WiFi-router is ingesteld om IP-adressen automatisch toe te wijzen, klikt u op **Save** om de installatie te voltooien. Dit is de meest gebruikte methode.
- B) Als u een zakelijk netwerk heeft, schakelt u de optie "Obtain an IP address automatically" uit door **Disable** te selecteren, voert u de opvolgende vier velden in en klikt u op **Save** om te bewaren.

Status	Network name (SSID) <small>(Note: case sensitive)</small> <input type="text" value="Your home Wi-Fi network"/> <input type="button" value="Search"/>	Help In this page, you can click the "Search" button to automatically search for nearby wireless access point, and connect your device to it by setting the network parameters. *Note: If you haven't set this kind of device before, please follow the setup wizard. *Note: After clicking Save, the system will restart immediately. You need to re-login the configuration interface after restart.
Quick Set	Password (8-64 bytes) <small>(Note: case sensitive)</small> <input type="password" value="••••••••"/>	
Advanced	Obtain an IP address automatically <input type="checkbox"/> Enable	
Restart	IP address <input type="text"/>	
Reset	Subnet mask <input type="text"/> Gateway address <input type="text"/> DNS server address <input type="text"/>	
*Note: After clicking Save, the system will restart immediately.		
<input type="button" value="Save"/>		

Web Ver:1.0.0

Nadat u op **Save** hebt geklikt, zal de WiFi-stick opnieuw starten en proberen verbinding te maken met uw WiFi-netwerk. Als dit lukt, wordt het eigen WiFi-signaal van de stick uitgeschakeld zodat niemand erop kan inloggen. Alle drie de lampjes zullen nu continu branden.

10. De installatie is voltooid als alle drie de LEDs continu branden. De LEDs zullen af en toe knipperen als de stick data verstuurt. De omvormer is nu verbonden met uw lokale WiFi-netwerk en geeft zijn monitoringsgegevens door aan onze Autarco-server.

Als het groene lampje niet continu brandt, probeer dan het volgende:

- Maak opnieuw verbinding met het WiFi-netwerk/AP van de stick (Autarco_<serienummer>).
- Als deze niet zichtbaar wordt houdt u de resetknop op de stick **15 seconden** ingedrukt tot het COM-lampje (oranje) en het NET-lampje (groen) **uitgaan**. Hiermee reset u de stick en zal de AP modus weer inschakelen.
- Herhaal stap 1 t/m 8.

Let op: zorg er altijd voor dat het **WiFi-kanaal van uw router** is ingesteld op **1 tot 11** (niet op 12 of 13).

3.4 Nieuw IP-adres van stick na installatie

Na een succesvolle verbinding zal het IP-adres van de stick veranderen. Om dit IP adres te achterhalen logt u in op de router om in de lijst van verbonden apparaten het nieuwe IP-adres te vinden. Sommige routers moet u even uit- en inschakelen om de lijst van verbonden apparaten te verversen.

4 Toegang MyAutarco monitoring platform

4.1 Toegang MyAutarco monitoring platform (installateur)

Zodra de Autarco-server succesvol monitoring berichten heeft ontvangen, moet u de gegevens koppelen aan het bijbehorende systeem (digital twin) in Helios en de MyAutarco login voor de eindgebruiker genereren. Eindgebruikers moeten hiervoor contact opnemen met hun installateur.

Door de serienummers voor de geïnstalleerde items in te voeren en te koppelen weet de software van Autarco aan welk systeem, omvormer en string de ontvangen monitoringsgegevens moeten worden toegewezen. Vervolgens beginnen we met het weergeven van de data in MyAutarco voor zowel de dealer als de eindgebruiker.



OPMERKING VOOR DE INSTALLATEUR

Voordat u het systeem bij Autarco registreert, moet u het volgende van uw klant bevestigen met betrekking tot het aanmaken van hun monitoring en kWh-garantiecificaten:

- Voornaam
- Achternaam
- Geslacht
- E-mailadres
- Telefoonnummer
- Installatieadres

4.2 Toegang MyAutarco monitoring platform (gebruiker)

4.2.1 Na installatie van stick door installateur

U ontvangt uw inloggegevens per mail nadat de installateur uw systeem bij Autarco heeft aangemeld. U kunt de monitoringsgegevens van uw systeem raadplegen op MyAutarco, via de website <http://my.autarco.com> of via de MyAutarco-app.

4.2.2 Na installatie van stick door gebruiker

Indien u als eigenaar van het zonnestroomsysteem zelf een de stick geïnstalleerd heeft of een stick heeft vervangen, dan is het noodzakelijk dat het serienummer door uw oorspronkelijke installateur wordt geregistreerd. Pas daarna werkt de monitoring op de website en in de MyAutarco-app.

Alleen indien uw installateur u niet meer kan helpen, dan kunt u een e-mail sturen naar support@autarco.com. Dan kunnen wij het serienummer voor u registreren. Voor een snelle

afhandeling hebben wij daarbij de volgende gegevens nodig:

- Voornaam en achternaam
- Adres (van installatie)
- E-mailadres
- **Serienummer van nieuw geïnstalleerde stick**
- **Serienummer van omvormer**
- Indien van toepassing: serienummer van verwijderde stick

Zodra wij deze gegevens hebben ontvangen maken wij de registratie compleet en sturen wij u hiervan een bevestiging.

5 Stick resetten

De resetknop op de stick heeft twee functies:

1. Push een bericht

Druk éénmaal kort op de resetknop om een bericht te forceren dat onmiddellijk naar de Autarco-server wordt gestuurd.

2. Voer reset uit

Houd de reset knop **15 seconden** ingedrukt om de stick terug te zetten naar de fabrieksinstellingen. Het COM-lampje (oranje) en NET-lampje (groen) gaan tijdelijk uit. Deze reset zal dan het WiFi Access Point van de stick weer inschakelen, zodat u de instellingen in hoofdstuk 3 opnieuw kunt doen.

Let op! Haal de WiFi-stick **NIET** uit de omvormer. Dit is niet nodig voor de reset.

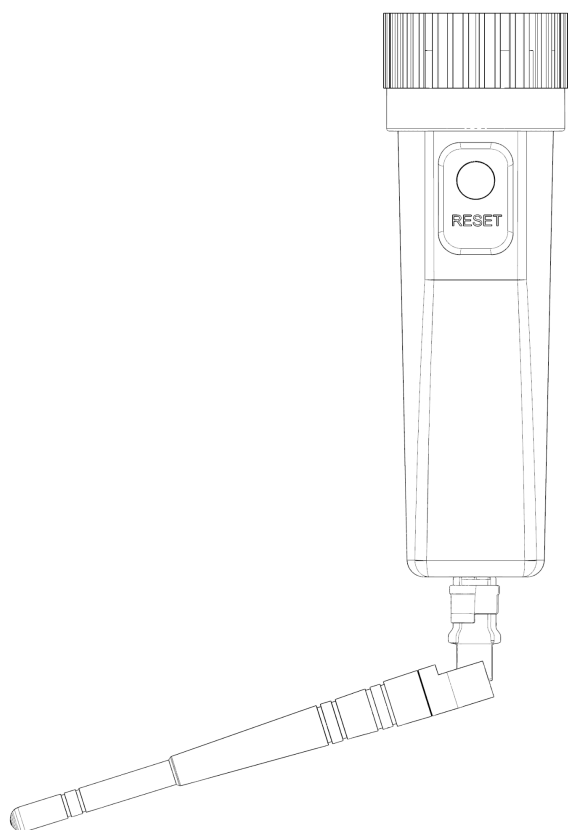

Afbeelding 11. Resetknop op stick

6 Problemen oplossen

6.1 De stick heeft geen spanning (rode 'PWR'-lampje is uit)

Als de omvormer is ingeschakeld, de stick correct is geïnstalleerd en de adresinstelling in de omvormer gelijk is aan <01>, maar de rode led niet aan gaat, dan is de stick mogelijk defect en/of zijn de interne kabels gebroken.

Probeer een andere stick te installeren en let er daarbij goed op dat u **alléén de zwarte ring** aandraait (**NÍET de blauwe behuizing**) van de stick. Houd met één hand de stick vast en draai met de andere hand aan de zwarte ring.

6.2 Rode 'PWR'-lampje brandt, oranje 'COM'-lampje is uit

De WiFi-stick krijgt spanning (is aan), maar kan geen gegevens ontvangen van ten minste één van de aangesloten omvormers.

1. Druk eenmaal kort op de knop aan de achterkant van de stick (hiermee wordt geprobeerd een verbinding te forceren).
2. Controleer de adresinstelling* van de omvormer.

Adresinstelling in omvormer:

Als de WiFi-stick slechts één omvormer uitleest, moet de adresinstelling van de omvormer altijd op <01> staan. Als de WiFi-stick meer dan één omvormer uitleest, moet de eerste omvormer op <01> staan. De andere omvormers moeten opeenvolgend genummerd worden.

Om het omvormeradres te controleren gebruikt u de knoppen omhoog en omlaag op de omvormer, ga naar **Settings** > **Set Address** > *selecteer juiste nummer* > **Enter**.

*Dit adres wordt gebruikt om omvormers te identificeren wanneer er meerdere omvormers door één apparaat worden uitgelezen.

6.3 Signaalkwaliteit

De meest voorkomende reden waarom de WiFi-stick geen goede verbinding tot stand kan brengen met de externe Autarco-server is een zwakke WiFi-verbinding met de lokale router. Controleer of de stick voldoende signaal ontvangt:

- Controleer de signaalkwaliteit in hoofdstuk 3. Een **signaalkwaliteit van 30% of meer is voldoende**.
- Als de signaalkwaliteit minder is dan 30%, plaats dan de router dichterbij de omvormer met stick. Als dit niet mogelijk is, installeer dan een of meerdere WiFi-repeaters (ook wel WiFi-extender genoemd) tussen de lokale router en de omvormer.
- Zorg ervoor dat de netwerknamen (SSID) van de WiFi-repeater verschilt van de netwerknamen van de router, bijvoorbeeld door "-extended" toe te voegen. Hierbij zorgt u ervoor dat u zeker weet dat de WiFi-stick met de repeater verbindt en niet direct met de router.
- Volg de instructies in hoofdstuk 3 na installatie van de WiFi-repeater.

6.4 Lokale routerinstellingen

Als de signaalkwaliteit onvoldoende is, of als u helemaal geen verbinding kunt maken met het lokale WiFi-netwerk, controleer dan de onderstaande instellingen op de lokale router om de WiFi-connectiviteit te verzekeren en te optimaliseren.

- Meld u aan bij de router door naar het IP-adres van de router te browsen met een computer, laptop, tablet of mobiele telefoon die is verbonden met het draadloze netwerk van de router.

Raadpleeg de volgende webpagina als u het IP-adres van de router niet weet:

<http://www.computerworld.com/article/2474776/network-security-find-the-ip-address-of-your-home-router.html>



WAARSCHUWING! Autarco weet de gebruikersnaam en het wachtwoord van de router niet en kan deze ook niet weten. Standaard gebruikersnamen en wachtwoorden zijn afhankelijk van het merk en de serie van de router.

Probeer de volgende instellingen op de router te wijzigen:

- Veel routers zijn geconfigureerd om meerdere protocollen uit de WiFi 802.11-familie te gebruiken, bijv. b/g/n. Configureer de router om alleen 802.11n of alleen 802.11g te gebruiken.

Op sommige routers zijn de alternatieven 802.11b/g/n en 802.11b/g (zogenaamde 'mixed modes'). Selecteer in deze gevallen de laatste optie: 802.11b/g.

U wilt zo min mogelijk protocollen 'gemengd' hebben.

- Zorg ervoor dat het draadloze kanaal tussen **1 en 11** ligt.
- Stel WiFi-encryptie in op slechts één encryptietype, zoals WPA2-Personal of WPA2-PSK. Schakel gemengde of meerdere encryptietypen uit.
- De stick kan overweg met alle tekens, zoals **! @ # \$ % & * () _ + - = [] \ { } | ; : ' " , . / < > ?**, maar sommige tekens zijn niet toegestaan op alle router/stick-combinaties. Gebruik bij problemen alleen alfanumerieke (letters en/of cijfers) tekens, zoals **az, AZ, A9** en **09** voor de netwerknnaam (SSID) en WiFi-wachtwoord.
- De router moet IP-adressen dynamisch toewijzen aan aangesloten apparaten. Dit heet DHCP (Dynamic Host Configuration Protocol). Schakel **DHCP** in op de router.
- Voor sommige routers moet een regio-instelling worden opgegeven om correct te kunnen functioneren. Indien dit het geval kiest u een regio-instelling.



WAARSCHUWING! Het wijzigen van sommige van deze router instellingen kan de verbinding met andere aangesloten apparaten -zoals computers, laptops, tablets of mobiele telefoons- verbreken. Verbind deze opnieuw met de nieuwe instellingen.